

Varenummer: 20056509
 Beskrivelse: E+G Kobling for radial forskydning
 GN 240.1-M6-A

Mål

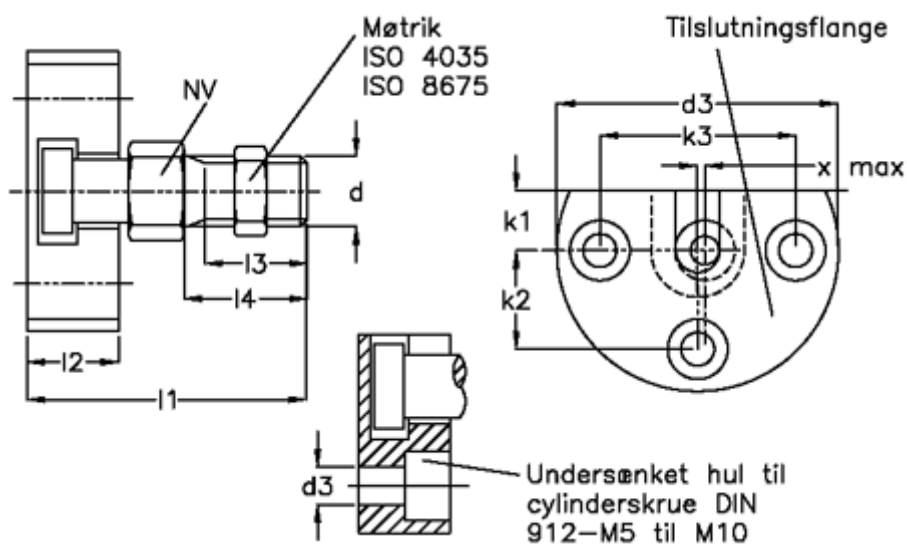

d1 = M 6x1	l3	= 11.0
d2 = 42	l4	= 14
d3 = 5.5	Max forskydning	= 0.6
k1 = 7.0	Max træk-skub kraft N	= 2500
k2 = 14.0	NV	= 10
k3 = 28		
l1 = 30.5		
l2 = 11.0		